

INSTITUCIONAL

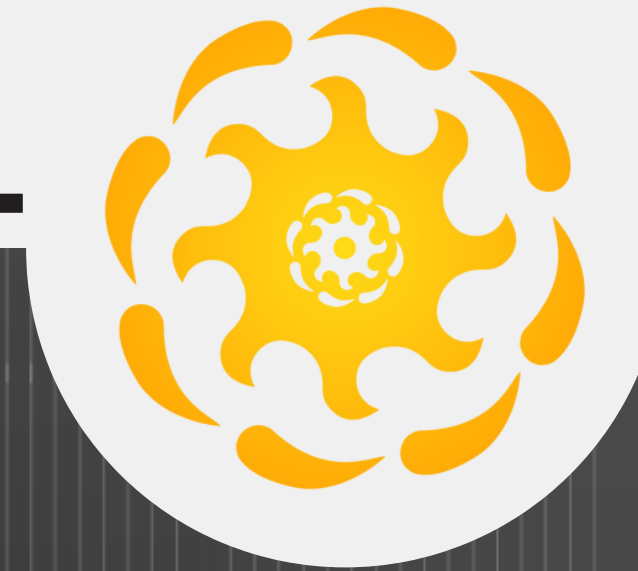

SUNERGIA®
energia solar



PENSANDO NO **HOJE**,
CUIDANDO DO **AMANHÃ.**



QUEM SOMOS

GESTÃO ESTRATÉGICA

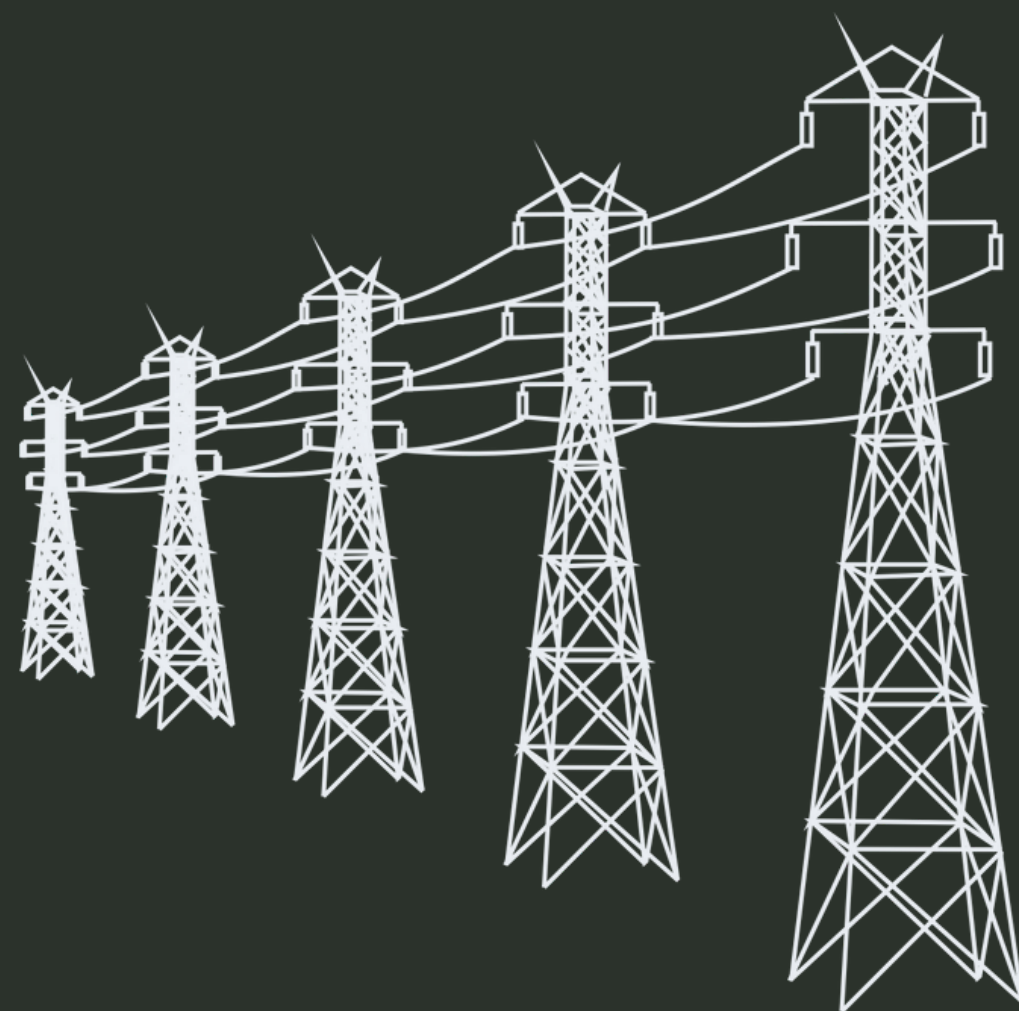

Fundada em 2016, à Sunergia® uma empresa de engenharia e integração de sistemas fotovoltaicos e tem como missão levar ao alcance de todas as pessoas eletricidade por meio de energia limpa e renovável.

Somos um braço do Grupo AE Solar GmbH, um grupo alemão referência mundial de qualidade e know-how em produtos e serviços fotovoltaicos. Nossa solução vai desde a visita técnica de viabilidade, passando pelo desenho do projeto, trâmites com a concessionária, até a manutenção da usina solar instalada.



COMITÊ EXECUTIVO

WILSON SOARES

FERNANDO MOTA

RAMON NUCHE

ARY MIRANDA

SÓCIOS ADMINISTRADORES



WILSON SOARES
FOUNDER & COO

● [@linkedin.com/in/wilsonsoares](https://www.linkedin.com/in/wilsonsoares)

Engenheiro Responsável Técnico encarregado de supervisionar e garantir a conformidade dos projetos técnicos e executivos de energia fotovoltaica em Micro e Mini geração distribuída para para Indústria, Comércio, Agronegócio e Licitações.



FERNANDO MOTA
CO-FOUNDER & CTO

● [@linkedin.com/in/fernando-mota](https://www.linkedin.com/in/fernando-mota)

Especialista em energia solar fotovoltaica, atua nas mais diversas áreas da empresa, tais como: consultoria comercial e vendas técnicas, consultoria de projetos para centrais geradoras de energia elétrica de Micro e Minigeração distribuída.

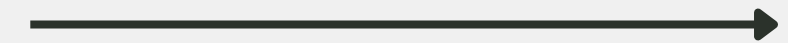

SÓCIOS ADMINISTRADORES



RAMON NUCHE
STRATEGIC PLANNING

● [@linkedin.com/in/ramonnuche](https://www.linkedin.com/in/ramonnuche)

Focado em otimizar nossos processos de vendas, gestão de vendas, negociação e business-to-business (BB), buscando sempre a excelência em cada etapa. antecipando tendências e adaptando nossas estratégias para estamos sempre à frente.



ARY MIRANDA
CHIEF ENGINEER

● [@linkedin.com/in/ary-miranda](https://www.linkedin.com/in/ary-miranda)

Responsável por integrar e liderar o trabalho da equipe no desenvolvimento do design técnico do projeto. Além disso, o gerenciamento de todo o processo de desenvolvimento, coordenado com o comercial, engenharia, vendas e compras para garantir uma visão coerente e convincente do projeto.



HOLDING

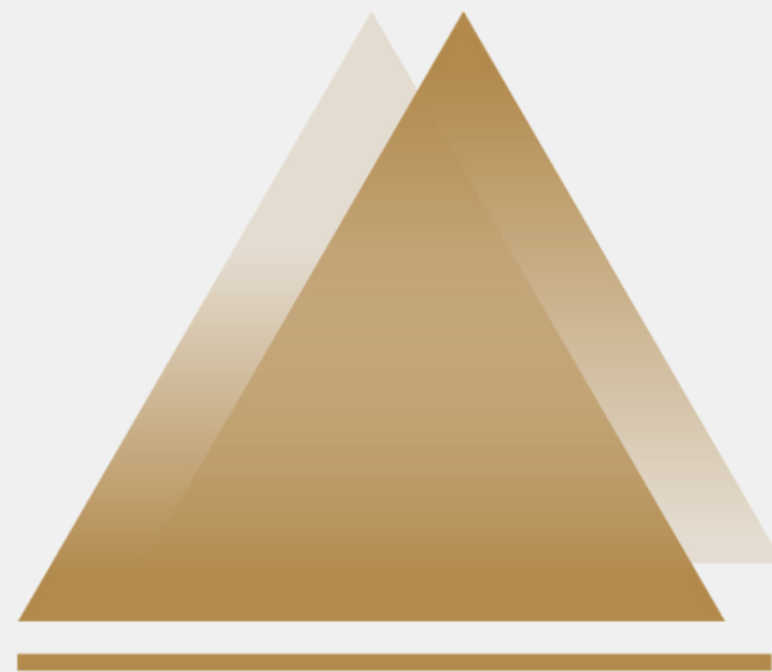

delta369

HOLDING DELTA369
EMPRESAS DE INVESTIMENTOS CONFIÁVEIS

● www.delta369.com

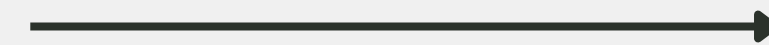

SOLUÇÕES

A Holding delta369, foi fundada por pura paixão. Nossos objetivos, ambições e inspirações se uniram para formar uma empresa verdadeiramente incrível, da qual todos nos orgulhamos em fazer parte.

Desde a inauguração em 2016, nos tornamos mestres em nosso ofício. Nós vamos além, não apenas para garantir que você esteja satisfeito com os nossos serviços, mas também para assegurar o máximo de retorno sobre o investimento (ROI).



NOSSOS SERVIÇOS

- ESTUDO DE DEMANDA ELÉTRICA
- DIMENSIONAMENTO E CÁLCULOS DE POTÊNCIA
- DESENHOS E DOCUMENTAÇÕES TÉCNICAS)
- AQUISIÇÃO E LOGÍSTICA DE MATERIAIS
- INSTALAÇÃO E INFRAESTRUTURA
- HOMOLOGAÇÃO JUNTO À DISTRIBUIDORA
- ATIVAÇÃO, COMISSIONAMENTO E ORIENTAÇÃO TÉCNICA
- SUPORTE TÉCNICO



SERVIÇO
TURN KEY

No modelo "Turn-key" , a Sunergia® é responsável por todas as etapas de planejamento e implantação do seu projeto de geração de energia solar fotovoltaica, desde o dimensionamento até a homologação junto à distribuidora:

MAPA DA EMPRESA



PRESENÇA NACIONAL

SÃO PAULO | SP

São José do Rio Preto|SP

Bragança Paulista|SP

Mogi das Cruzes|SP

Ribeirão Preto|SP

Santo André|SP

Guarulhos|SP

Sorocaba|SP

Santos|SP

FORTALEZA | CE

NITERÓI | RJ

RECIFE | PE

MARINGÁ | PR

Paranavaí | PR

Maringá|PR



CLIENTES



MATRIZ



OPERAÇÃO

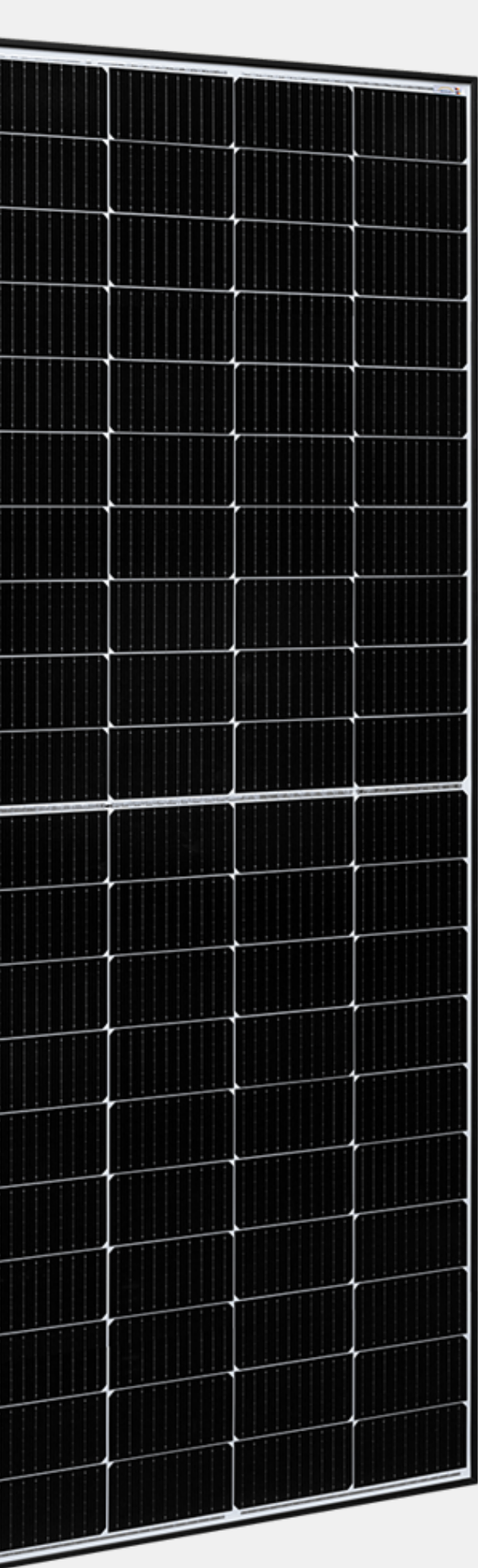

CASES DE SUCESSO

VOITH PAPER

GRUPO VIGORITO

PRIMAVERA SOLAR RENOVÁVEIS

LEÃO METAIS SANITÁRIOS

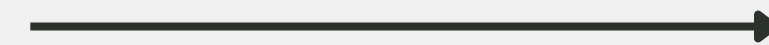

PROJETOS

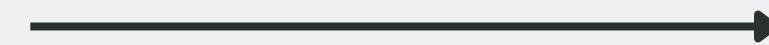

PROJETOS

CLIENTE: VOITH PAPER

● Voith Group (@voithgroup)

Por meio de sua divisão FRS, a empresa está apostando na energia solar como forma de autoprodução de energia, contribuindo para a redução de custos e para a preservação do meio ambiente, nas suas unidades de papel e celulose em Mucuri, na Bahia, e Ponta Grossa, no Paraná.



PROJETOS

CLIENTE: GRUPO VIGORITO

● Grupo Vigorito (@grupo_vigorito)

A Vigorito Chevrolet – loja da rede de concessionárias de veículos da marca Chevrolet – Em 2020, as lojas de Mauá e Santo André, foram implementados os sistemas fotovoltaicos juntos com potência de 205,19kWp na primeira fase, considerando dobra sua geração nos próximos meses.



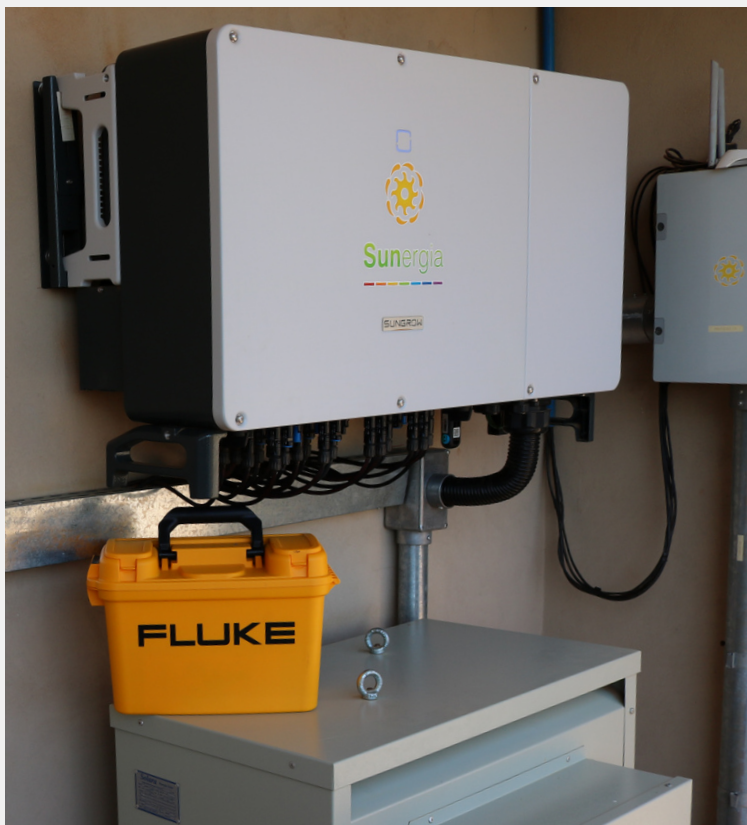

PROJETOS

CLIENTE: PRIMAVERA SOLAR RENOVÁVEIS

● Pense Eco Consultoria (@pensecorenovaveisltda)

A PenseEco é uma empresa especializada em Consultoria, Eficiência Energética e Processos Ecos sustentáveis, focados no desenvolvimento sustentável nas áreas de energia, água e utilidades.

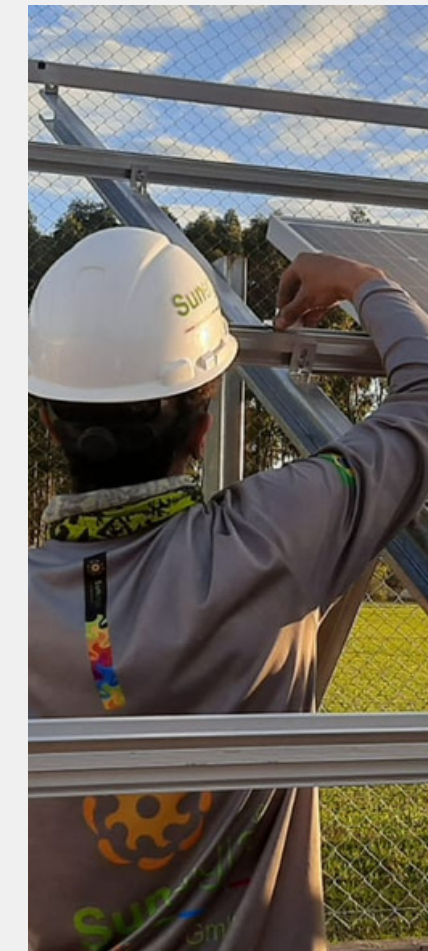
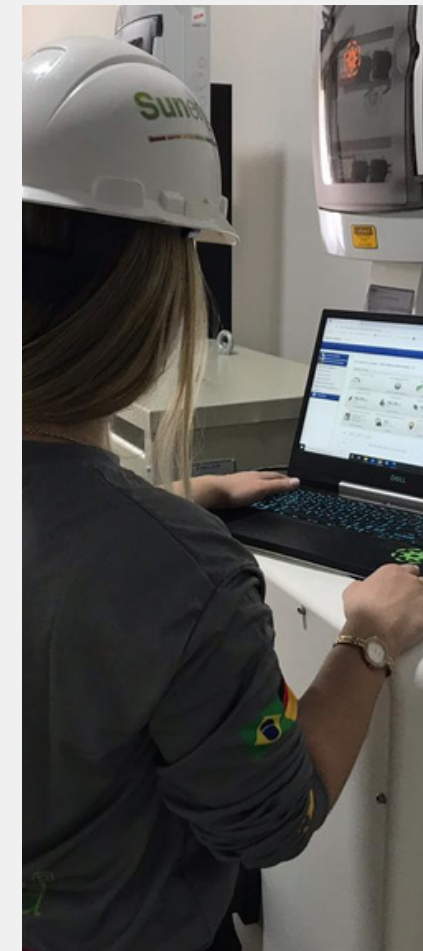

PROJETO ASSERTIVO

CLIENTE: LEÃO METAIS SANITÁRIOS

● Leão Metais (@leao.metais)

O Grupo Leão Metais Sanitários decidiu investir R\$ 1,1 milhão na criação de sua própria usina solar. A planta, em funcionamento desde setembro de 2020, proporcionando uma economia de 38% na fatura de consumo energético da empresa.

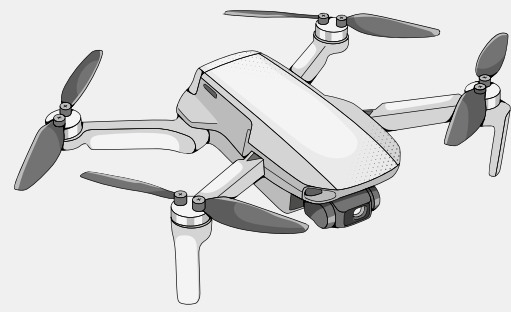

SIMULAÇÃO COMPUTACIONAL 3D



PROJETO INSTALADO



GOVERNANÇA AMBIENTAL, SOCIAL E CORPORATIVA

Durante a análise de cada projeto, nossos engenheiros contam com avançadas ferramentas digitais, softwares que auxiliam de forma minuciosa e detalhada na composição de um relatório completo com os dados de cada projeto específico, permitindo ao cliente visualizar toda a sua dimensão técnica.

A Sunergia® foca na geração de valor econômico aliado às questões ambientais.



AMBIENTAL

- Uso de fontes de energia renováveis;
- Ações quanto às mudanças climáticas;
- Gestão de descarte e resíduos



SOCIAL

- Posição sobre os direitos humanos
- Política de Diversidade e Inclusão
- Desenvolvimento de pessoas



CORPORATIVO

- Transparência financeira e contábil
- Integridade e práticas anticorrupção
- Gestão de riscos e relacionamento



A energia solar é uma importante fonte de energia renovável com potencial para resolver muitos dos desafios que o mundo enfrenta. Esta fonte de energia está aumentando em popularidade porque é versátil com muitos benefícios para as pessoas e o meio ambiente.

MATRIZ SÃO PAULO

Rua Serra de Bragança, 1492 - Conj.02
Jardim Anália Franco, São Paulo-SP

☎ [11] 3172-1990

🗨 [11] 9.9455-4051

● Sunergia® (@sunergia_energia_solar)