

# APRESENTAÇÃO COMERCIAL



SUNERGIA®  
energia solar



PENSANDO NO **HOJE**,  
CUIDANDO DO **AMANHÃ**.



nas redes sociais



# QUEM SOMOS

—————>  
NOSSOS CLIENTES



Fundada em 2016, a Sunergia® é uma Empresa de engenharia e integração de sistemas fotovoltaicos e tem como missão levar ao alcance de todas as pessoas eletricidade por meio de energia limpa e renovável.

Somos um braço do Grupo alemão AE Solar GmbH, referência mundial de qualidade e *know-how* em produtos e serviços fotovoltaicos. Nossa solução vai desde a visita técnica de viabilidade, passando pelo desenho do projeto, trâmites com a concessionária, até a manutenção da usina solar instalada.

# PARA QUEM JÁ FIZEMOS A DIFERENÇA

SOLUÇÕES



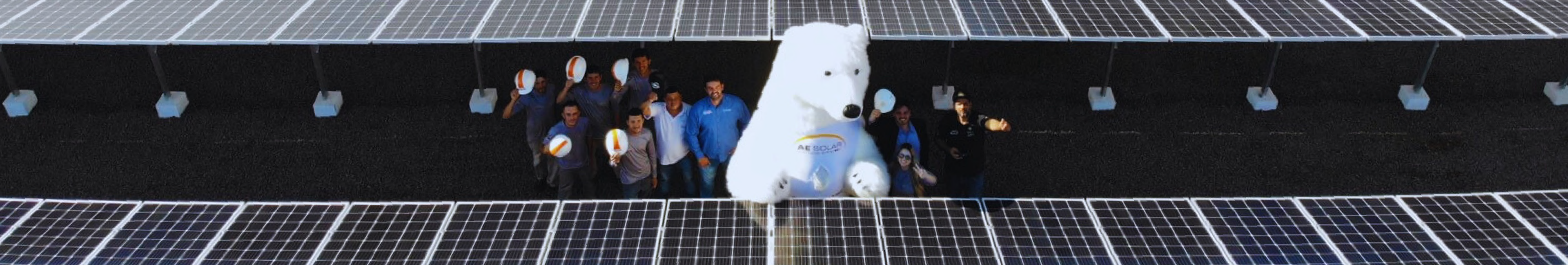

# NOSSOS SERVIÇOS

MAPA DA EMPRESA

- ESTUDO DE DEMANDA ELÉTRICA
- DIMENSIONAMENTO E CÁLCULOS DE POTÊNCIA
- DESENHOS E DOCUMENTAÇÕES TÉCNICAS
- AQUISIÇÃO E LOGÍSTICA DE MATERIAIS
- INSTALAÇÃO E INFRAESTRUTURA
- HOMOLOGAÇÃO JUNTO À DISTRIBUIDORA
- ATIVACÃO, COMISSIONAMENTO E ORIENTAÇÃO TÉCNICA
- SUPORTE TÉCNICO



## SERVIÇO **TURN KEY**

No modelo "Turn-key", a Sunergia<sup>®</sup> é responsável por todas as etapas de planejamento e implantação do seu projeto de geração de energia solar fotovoltaica, desde o dimensionamento até a homologação junto à distribuidora:



**Sunergia**<sup>®</sup>  
by AE Solar GmbH



# PRESENÇA NACIONAL

- SÃO PAULO | SP**
- São José do Rio Preto | SP
- Bragança Paulista | SP
- Mogi das Cruzes | SP
- Ribeirão Preto | SP
- Santo André | SP
- Guarulhos | SP
- Sorocaba | SP
- Santos | SP

- FORTALEZA | CE**
- NITERÓI | RJ**
- RECIFE | PE**
- MARINGÁ | PR**
- Paranavaí | PR
- Maringá | PR



**MATRIZ**



**OPERAÇÃO**

CLIENTES



# PRESENÇA GLOBAL

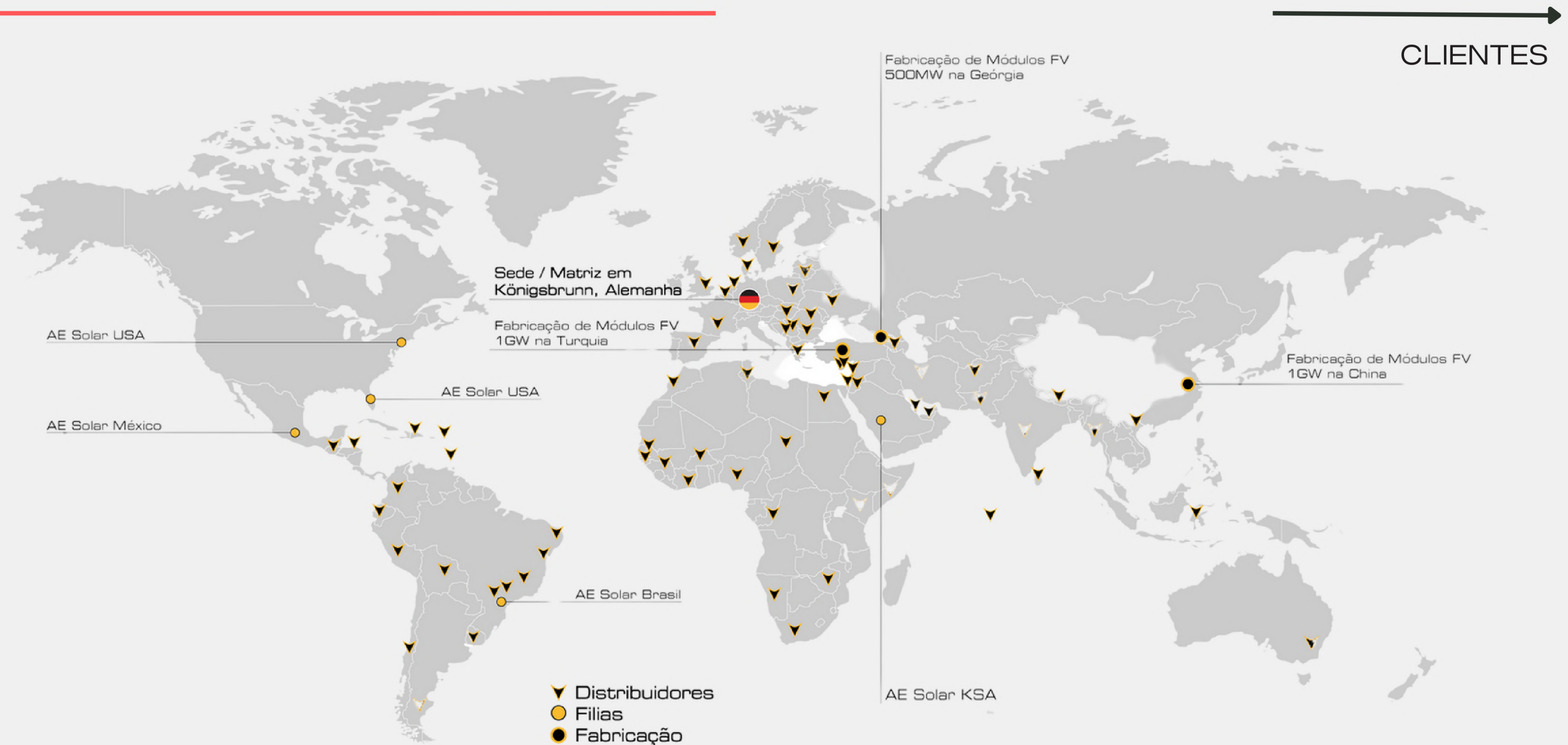

A AESOLAR TIER 1 com sede em Königsbrunn, Alemanha, concentra-se na fabricação de módulos fotovoltaicos de alta tecnologia desde 2003.

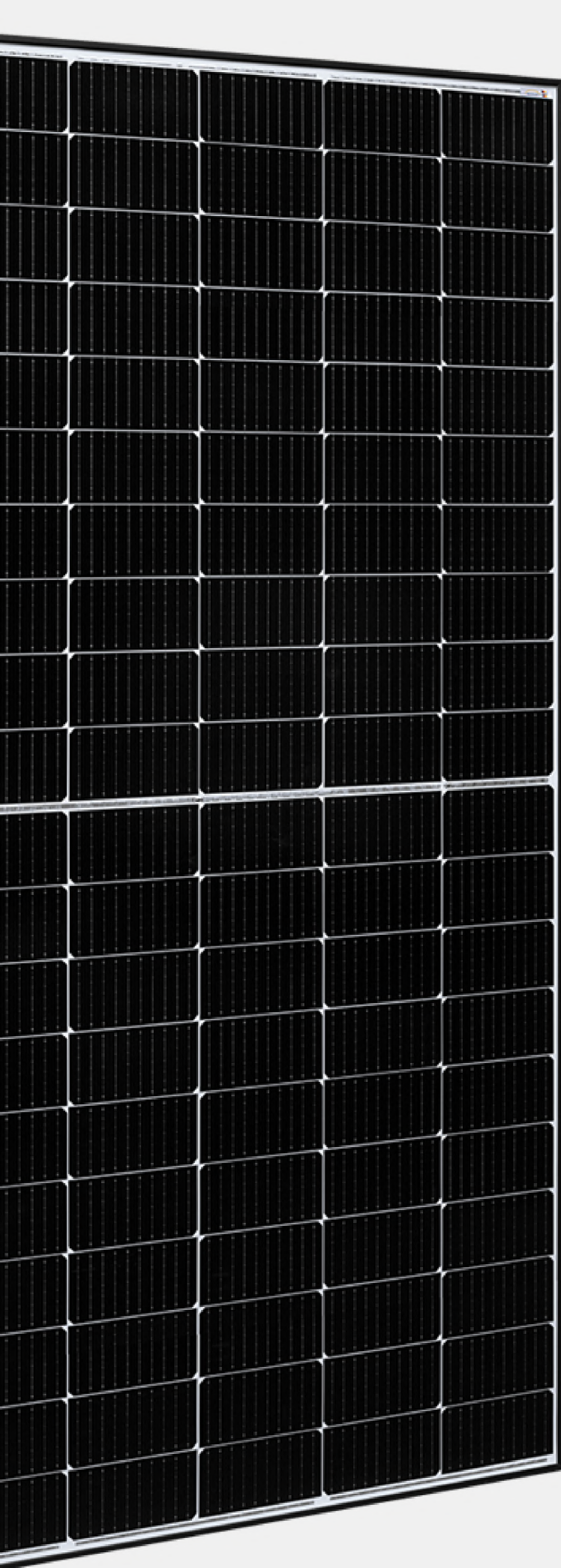

# CASES DE SUCESSO

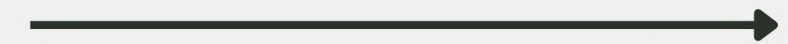
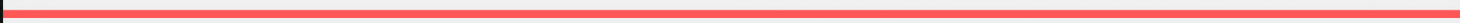

PROJETOS

VOITH PAPER

GRUPO VIGORITO

PRIMAVERA SOLAR RENOVÁVEIS

LEÃO METAIS SANITÁRIOS

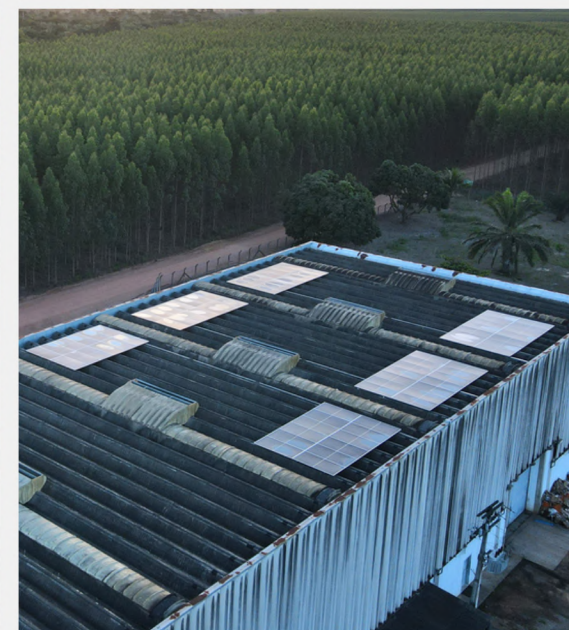

→  
PROJETOS

### CLIENTE: VOITH PAPER

● Voith Group

A Empresa investiu em duas usinas solares na modalidade de autoprodução de energia nas unidades de papel e celulose região de Mucuri, Bahia, e Ponta Grossa, Paraná.





PROJETOS

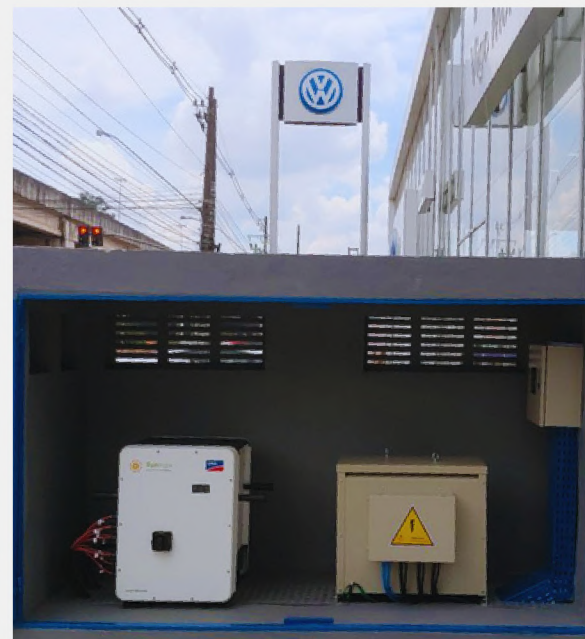

## CLIENTE: GRUPO VIGORITO

● Grupo Vigorito

O Grupo Vigorito é o mais tradicional revendedor de veículos da Chevrolet do Brasil, investiu em projetos de energia solar para duas de suas concessionárias localizadas em Santo André e Mauá, SP

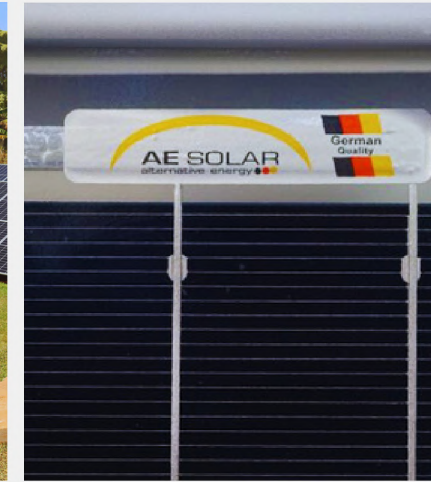

PROJETOS



### CLIENTE: PRIMAVERA SOLAR RENOVÁVEIS

● Pense Eco Consultoria

A PenseEco é uma Empresa especializada em consultoria, eficiência energética e processos ecossustentáveis. A Empresa está focada no desenvolvimento sustentável nas áreas de energia, água e utilidades.



→  
PROJETO ASSERTIVO

**CLIENTE: LEÃO METAIS SANITÁRIOS**

- Leão Metais

A Leão Metais tem um compromisso com seus clientes, sociedade e com o meio ambiente. Hoje, com a geração própria de energia, desfrutam de uma redução significativa não só em relação a emissão de poluentes, mas também no custo da energia elétrica.



# LEI 14.300/2022

## GERAÇÃO DISTRIBUÍDA NO BRASIL

—————▶  
SISTEMA ON-GRID

A possibilidade de gerar a própria energia elétrica (Autogeração), consumi-la simultaneamente, e enviar o excedente para a rede pública, chama-se Geração Distribuída e foi instituída pela Lei 14.300/2022.

Essa regulamenta o Sistema de Compensação de Energia Elétrica (SCEER) e o Programa de Energia Renovável Social (PERS), onde o total de energia injetada na rede pública e não consumida simultaneamente, é contabilizada como crédito de energia, na medida das componentes compensáveis da tarifa de energia. Créditos esses, que permanecem válidos para consumo ou transferência (mesma titularidade e distribuidora) por até 60 meses.

# AMBIENTE DE CONTRATAÇÃO REGULADA - (ACR)



MERCADO LIVRE DE ENERGIA

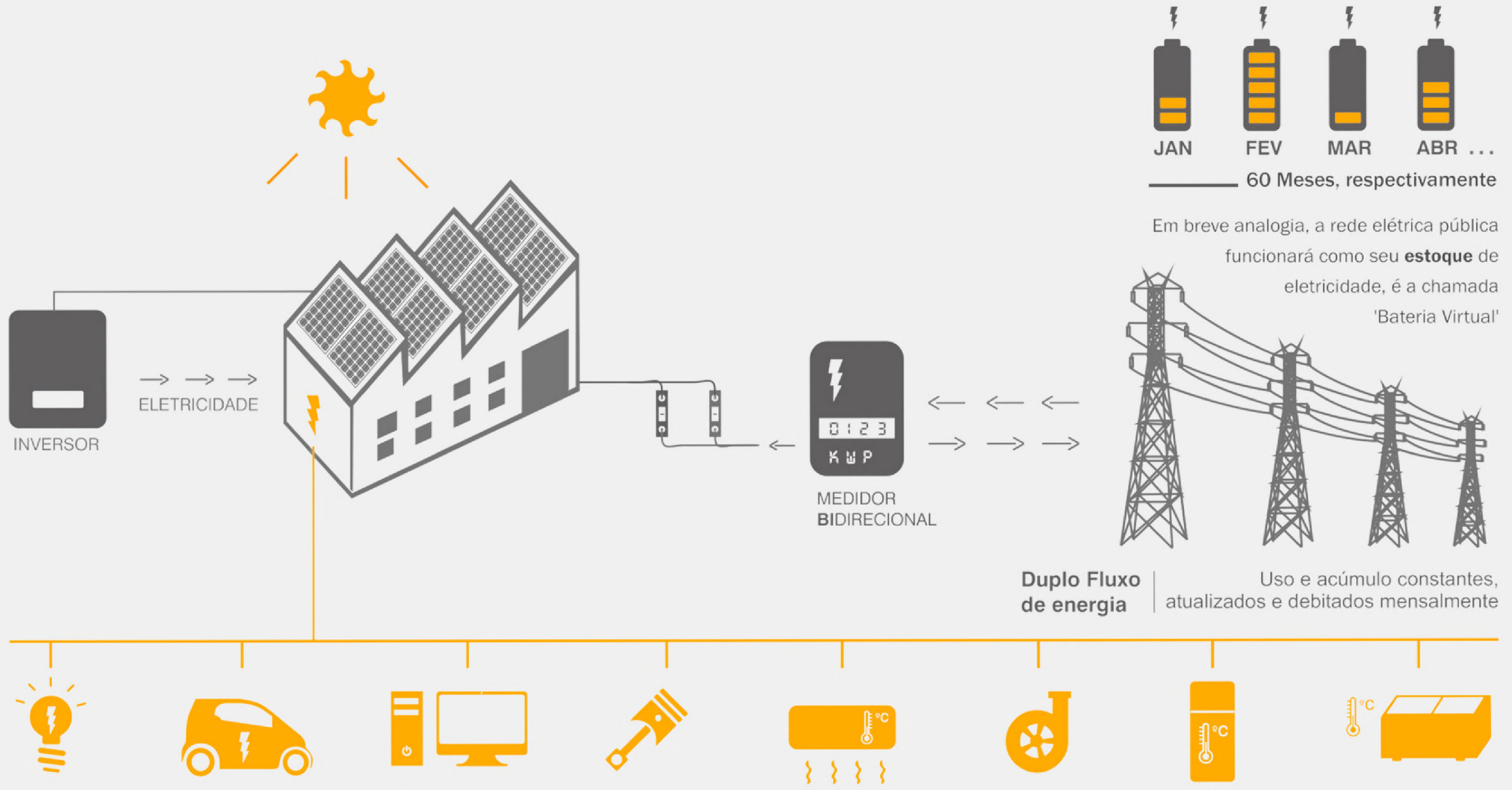



# AMBIENTE DE CONTRATAÇÃO LIVRE - (ACL)

—————→  
SISTEMA GRID - ZERO

Art. 4º Altera o art. 6º da Resolução Normativa nº 482. de 2012, que passa a vigorar com a seguinte redação:

Art. 6º Podem aderir ao sistema de compensação de energia elétrica os consumidores responsáveis por unidade consumidora:

- I – com microgeração ou minigeração distribuída;
- II – integrante de empreendimento de múltiplas unidades consumidoras;
- III – caracterizada como geração compartilhada;
- IV – caracterizada como autoconsumo remoto.

§1º Para fins de compensação, a energia ativa injetada no sistema de distribuição pela unidade consumidora será cedida a título de empréstimo gratuito para a distribuidora, passando a unidade consumidora a ter um crédito em quantidade de energia ativa a ser consumida por um prazo de 60 (sessenta) meses.

§2º A adesão ao sistema de compensação de energia elétrica não se aplica aos consumidores livres ou especiais.

# CONEXÃO (GRID - ZERO)

TECNOLOGIA

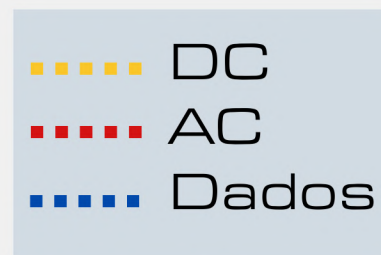

TECNOLOGIA 100% ALEMÃ

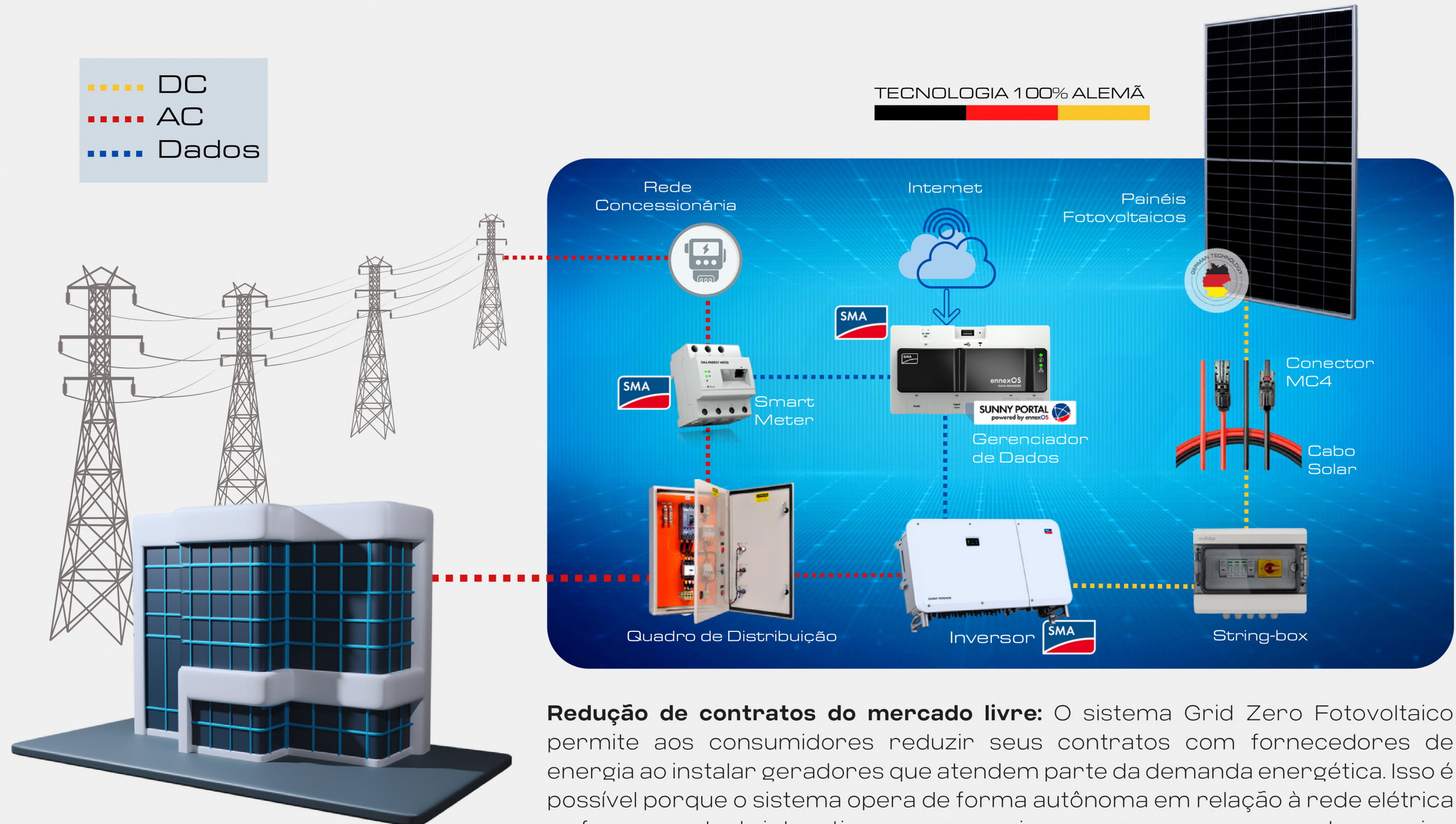
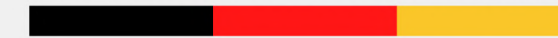

**Redução de contratos do mercado livre:** O sistema Grid Zero Fotovoltaico permite aos consumidores reduzir seus contratos com fornecedores de energia ao instalar geradores que atendem parte da demanda energética. Isso é possível porque o sistema opera de forma autônoma em relação à rede elétrica e oferece controle interativo para gerenciar o consumo e as cargas de energia.



# PAINEL FOTOVOLTAICO

SEGURO POR OBRA

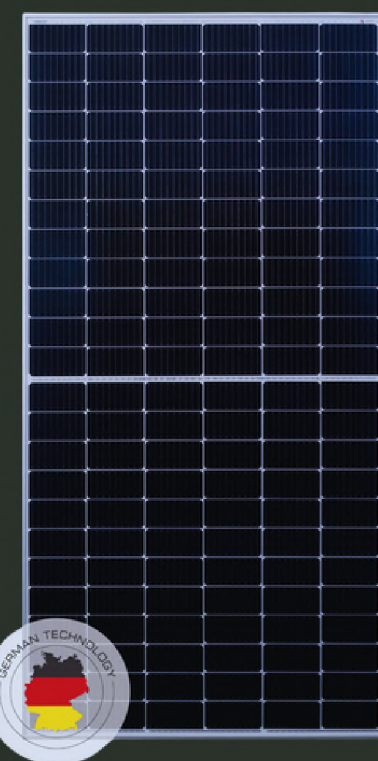
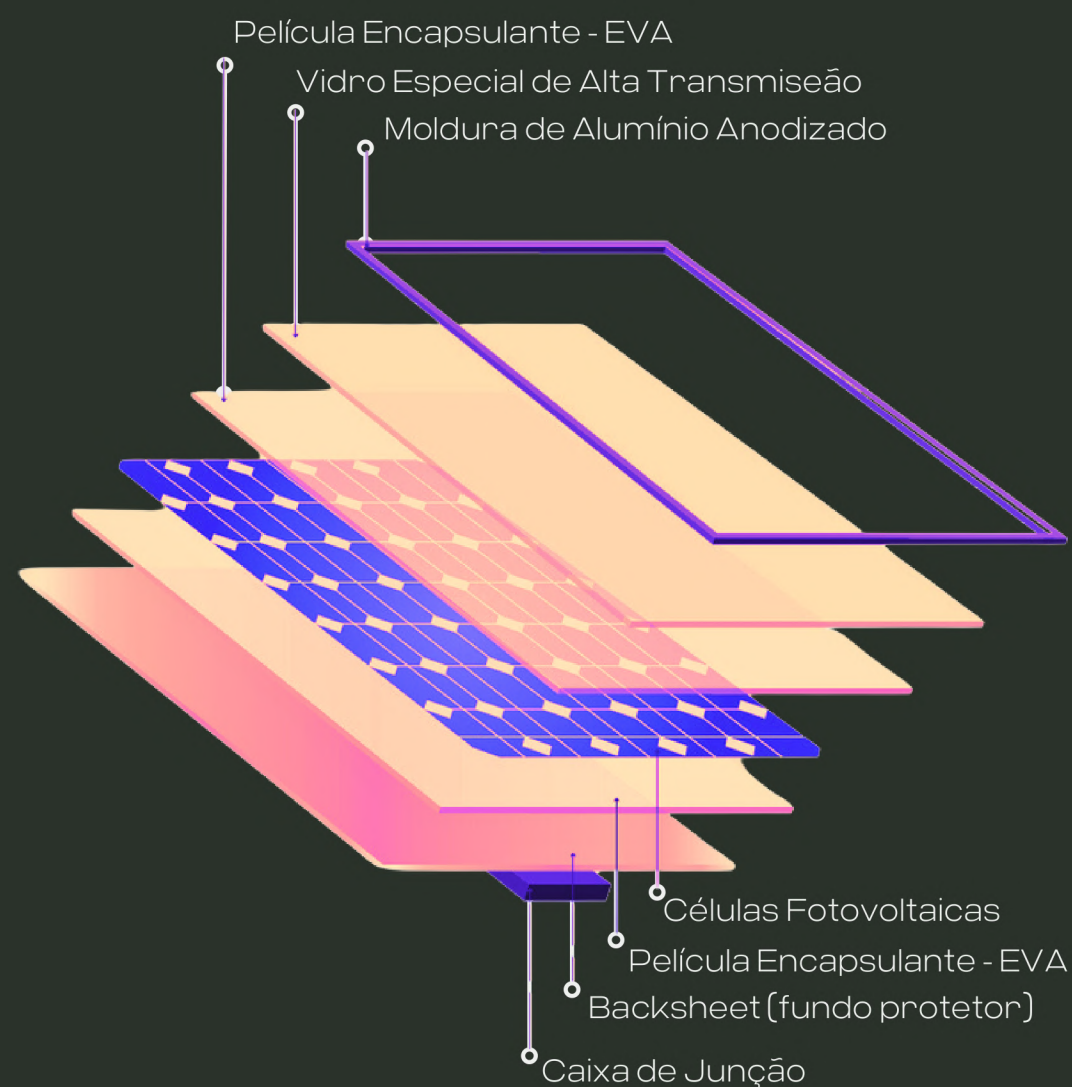

## AURORA

ALTA PRODUÇÃO DE ENERGIA  
CONFIABILIDADE  
DURABILIDADE

**30**  
anos  
Garantida de Performance

**15**  
anos  
Garantida de Produto

**505W- 670W**  
AE MD-144 Series

MÓDULOS FV TECNOLOGIA N-TYPE TOPCON  
MEIAS CÉLULAS • BIFACIAL • DUPLO VIDRO

- 144 MEIAS CÉLULAS
- 182mm TAMANHO DAS CÉLULAS
- RESISTENTE A LID
- RESISTENTE A PID
- RESISTENTE A CORROSÃO DE SAL
- RESISTENTE A AREIA
- RESISTENTE A AMÔNIA
- ALTAMENTE ESTÁVEL E ROBUSTO

Aplicativo móvel AE Solar



GARANTA A ORIGINALIDADE DO PAINEL SOLAR COM O **CHIP NFC**

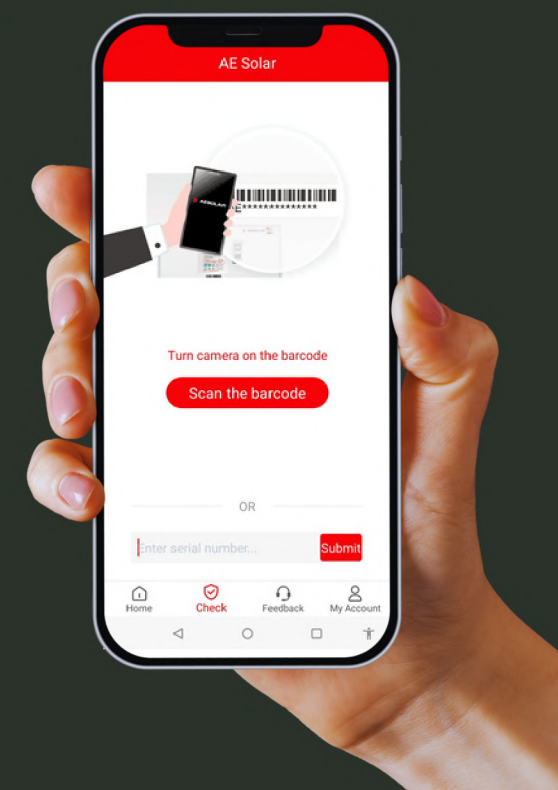



# SEGURANÇA E CONFIABILIDADE

PROJETOS

Além do seguro por obra (no valor total do projeto), as nossas operações no Brasil contam com um seguro empresarial completo e abrangente no valor de R\$ 2.000.000,00



EZZE SEGUROS S/A  
CNPJ 31.534.848/0001-24  
Código de Registro  
SUSEP - 3646

EZZE SEGUROS

Número de Ordem da Proposta N° 16942  
Apólice N° 1037803002479  
Endosso N° 0000000  
Data de Emissão: 13/12/2022

**RAMO DE SEGURO 0378 - R.C. PROFISSIONAL - E&O**  
Processo SUSEP n° 15414.601633/2021-88  
Apólice

A EZZE SEGUROS S/A CNPJ 31.534.848/0001-24 Código SUSEP - 3646 garante pelo presente instrumento ao Segurado:

Nome: SUNERGIA ENERGIA SOLAR LTDA  
CNPJ/CPF: 27.252.799/0001-60  
Endereço: Rua Itapura, 300 - Vila Gomes Cardim  
CEP: 03310-000 - São Paulo - SP

Corretor: A.PANSERA CORRETORA DE SEGUROS LTDA - SUSEP 202060067

Limite Máximo de Garantia (LMG):  
R\$ 2.000.000,00 - (DOIS MILHÕES DE REAIS)

Vigência: das 24:00 hs de 13/12/2022 às 24:00 hs de 13/12/2023.

Detalhamento da(s) Cobertura(s) sujeita(s) ao Limite Máximo de Garantia:			
Cobertura(s)	LMG	Franquia	Prêmio Líquido
01 - RESPONSABILIDADE CIVIL PROFISSIONAL - E&O	R\$ 2.000.000,00	POS de 10% dos prejuizos com no mínimo de R\$10.000,00	R\$ 9.890,07

\* A importância Segurada da(s) modalidade(s) e eventual(is) cobertura(s) adicional(is) está limitada individualmente ao limite Máximo Individual (LMI) e/ou conjuntamente ao Limite Máximo de Garantia (LMG)

Demonstrativo de Prêmio do Seguro	
Prêmio Líquido	R\$ 9.890,07
Adicional de Fracionamento	R\$ 0,00
Custo de Apólice	R\$ 0,00
IOF	R\$ 729,89
Prêmio Total	R\$ 10.619,96
Forma de Pagamento	
12/01/2023	R\$ 1.517,12
13/02/2023	R\$ 1.517,14
13/03/2023	R\$ 1.517,14
12/04/2023	R\$ 1.517,14
12/05/2023	R\$ 1.517,14
12/06/2023	R\$ 1.517,14
12/07/2023	R\$ 1.517,14

A certeza do retorno de seu investimento!

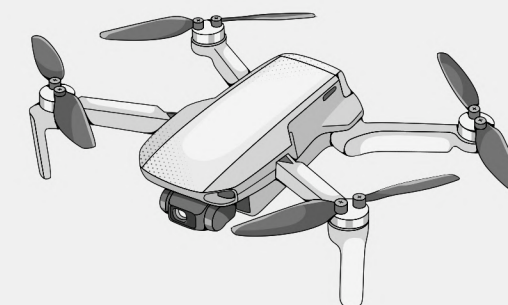

**SIMULAÇÃO COMPUTACIONAL 3D**



**PROJETO INSTALADO**



→  
GOVERNANÇAS  
CORPORATIVAS

Durante a análise de cada projeto, nossos engenheiros contam com avançadas ferramentas digitais, softwares que auxiliam de forma minuciosa e detalhada na composição de um relatório completo com os dados de cada projeto específico, permitindo ao cliente visualizar toda a sua dimensão técnica.

A Sunergia® foca na geração de valor econômico aliado às questões ambientais.

### AMBIENTAL

- Uso de fontes de energia renováveis;
- Ações quanto às mudanças climáticas;
- Gestão de descarte e resíduos

### CORPORATIVO

- Transparência financeira e contábil
- Integridade e práticas anticorrupção
- Gestão de riscos e relacionamento



### SOCIAL

- Posição sobre os direitos humanos
- Política de Diversidade e Inclusão
- Desenvolvimento de pessoas



#ComSoltudoMelhora!



nas redes sociais

## Vamos conversar?

Fale com a Sunergia® e descubra qual a melhor solução para sua empresa ou indústria.

Estamos aqui para ajudar você. Envie uma mensagem e, em breve, um de nossos especialistas dará retorno.

## MATRIZ SÃO PAULO

Rua Serra de Bragança, 1492  
São Paulo - SP

☎ **[11] 3172-1990**

💬 **[11] 9.9455-4051**

🌐 [www.sunergia.com.br](http://www.sunergia.com.br)

✉ [atendimento@sunergia.com.br](mailto:atendimento@sunergia.com.br)

● Sunergia®